

介護用洗身用具 SWB-1000JP

取扱説明書（保証書付き）

ご使用前に必ずお読みください。

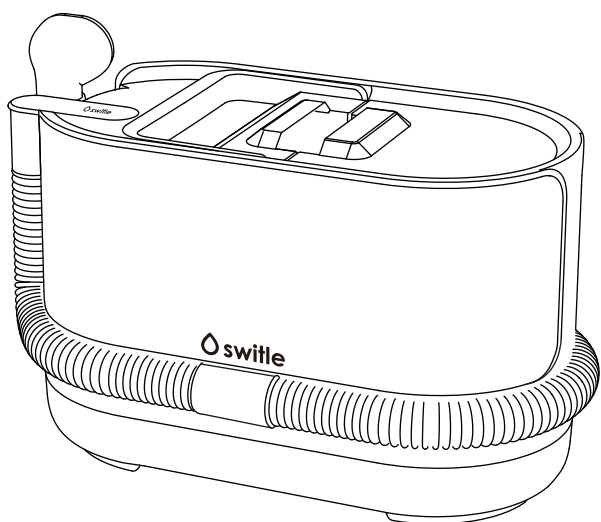

ご使用前に必ずご確認ください	… 1
安全上のご注意	… 2
各部の名称	… 4
準備	… 5
使い方	… 8
お手入れ	… 10
故障かなと思ったら	… 11
仕様	… 12
消耗品	… 13
保証とアフターサービス	… 14
お客さまご相談窓口	… 14
保証書	… 裏表紙

この度はswitle BODYをお買い上げいただき、誠にありがとうございます。

正しくご使用いただくため、**ご使用の前に必ずこの取扱説明書をよくお読みください。**

なお、この取扱説明書には保証書がついています。

お読みになった後も、お使いになる方がいつでも見られるところに保管してください。

オールインワン介護用洗身用具 switle BODYとは

介護者ひとりだけで、要介護者を普段のベッドに寝ていただいたまま、ベッドを濡らさず、汚さず、安全に、手軽で、簡単に、楽しく、気持ちよく、専用の弱酸性ソープでさっぱり清潔に!!まるでシャワーを浴びたように洗身することができます!

ファーストテック審査機関ステラアソシエ社にて、2023年10月30日「ベッドで洗身できるポータブルシャワー機器^{*1}」として、シリウスswitle BODYが世界初の製品であることが証明されました。

介護現場の救世主として、switle BODYをご活用いただけましたら幸いです。

※1: 2023年10月30日現在、ステラアソシエ株式会社調べ。

お湯が出せる商品において、国内外の介護用入浴機器、ポータブルシャワーを対象に調査。

特長

1. 液だれしない湿式吸引アタッチメント

お湯を噴射して、洗いながら吸引するので、ベッドを汚さず洗身することが可能です。

2. お湯・専用ソープ自動噴射システム

お湯はお好みに合わせて38℃～42℃に調整可能です。

約1リットルのお湯で予洗い、洗身、すすぎまでできます^{*2}。

また、少ないソープ量(約10～30cc)で、全身を洗身することが可能です^{*2}。

3. 清水・汚水・ソープタンク内蔵のオールインワン設計

幅広い方が手軽に持ち運べる5.5kg^{*3}の軽量設計です。

水と専用ソープを入れて、コンセントに差し込むだけで簡単に操作可能です。

介護者1名のみで簡単に洗身することが可能です。

※2: 体型や体の大きさにより異なります。指の間など、洗いきれない箇所もあります。

※3: 水、ソープの質量を含まず

ご使用前に必ずご確認ください



- switle BODYは洗身用具です。洗身以外に使用することはできません。
- シリコンヘッドを耳、目、鼻、口などに使用しないでください。
- 皮膚に傷口、腫れなどがある場合は、使用しないでください。
- 重篤な症状のある方は、医師の指示にしたがって使用してください。
- 皮膚疾患、感染症に罹患している方は、医師の指導にしたがってください。
- 本製品に消毒機能は付いておりません。適時お手入れをして、衛生的にご使用ください。細菌感染、病原体の伝播について、弊社は一切の責任を負いません。

安全上のご注意

ご使用の前にこの「安全上のご注意」をよくお読みいただき、正しくお使いください。
ここに示した注意事項は、お使いになる方や他の人々への危害や損害を未然に防止するためのものです。表示内容と異なった使い方をした時に生じる危害や損害の程度を次の表示で区分し、説明しています。

 警告	取扱いを誤った場合、使用者が死亡、または重傷を負うことが想定される危害の程度	 注意	取扱いを誤った場合、使用者が軽傷を負うことが想定される、または物的損害の発生が想定される危害・損害の程度
--	--	---	--

■ お守りいただく内容の種類を次の絵表示で区分し、説明しています。

	○記号はしてはいけない「禁止」内容 (左図は分解・修理禁止)		●記号は必ず実施する内容 (左図はプラグを抜く)
--	-----------------------------------	---	-----------------------------

お読みいただいた後は、お使いになる方がいつでも見られるところに必ず保管してください。

警告

電源プラグ・コード・コンセント



必ず実施

電源は交流100V専用コンセントを使用する。

火災・感電の原因になります。



電源プラグに付着したほこりは乾いた布で拭き取る。

ほこりがたまると火災の原因になります。

電源プラグはコンセントの奥までしっかり差し込む。

感電・ショート・発火の原因になります。

電源プラグを抜くときは、コードを持たずに必ず先端の電源プラグを持って引き抜く。

感電・ショート・発火の原因になります。



プラグを抜く

お手入れの際は、必ず電源プラグをコンセントから抜く。また、濡れた手で抜き差ししない。

感電・けがの原因になります。

長期間ご使用にならないときは、必ず電源プラグをコンセントから抜く。

絶縁劣化による感電・漏電火災の原因になります。



禁止

コードや電源プラグが傷んだり、コンセントの差し込みがゆるいときは使用しない。

感電・ショート・発火の原因になります。



コードを傷付けたり、加工したり、過度な負荷をかけない。

コードが破損し、火災・感電の原因になります。

本体



禁止

- ・スプレーをかけない（殺虫剤、整髪料、潤滑油など）
- ・引火性のもの（灯油、ガソリン、シンナーなど）、可燃性のもののそばで使わない
- ・油煙の舞う場所や近くで使用しない

火災の原因になります。



禁止

本体全体に水をかけないでください。本体を洗うことはできません。

故障の原因になります。

※お手入れについては、P.10をご確認ください。

警告 つづき



必ず実施

温水モードをご使用前は必ず水温の確認をする。
使い方については、P.8をご確認ください。

ご使用環境(室温・水温)や季節により、水温が
設定温度よりも高く(または低く)なる可能性が
あります。
必ずご使用前に手で水温を確認してください。



必ず実施

ご使用後は必ずお手入れする。
お手入れについては、P.10をご確認ください。

カビや雑菌の繁殖、悪臭の原因になります。



禁止

分解・修理・改造をしない。

火災・感電・けがの原因になります。

修理技術者以外の方が修理を行うことは危険です。
修理はお買い上げの販売店、または
お客さまご相談窓口(P.14)にご相談ください。



必ず実施

異常・故障時には直ちに使用を中止し、
電源切り、電源プラグをコンセントから抜く。

発煙・発火・感電・けがの原因になります。

- ・スイッチを入れても運転しない
- ・運転中、異常な音やにおいがする
- ・通電したり、しなかったりする
- ・電源プラグや・電源コードが異常に熱くなる
- ・運転中時々電源が切れる
- ・その他の異常や故障がある

すぐに電源プラグを抜き、お買い上げの販売店、
またはお客さまご相談窓口(P.14)へお問い合わせ
してください。

注意



必ず実施

ソープは、本製品専用のものを使用する。
専用ソープについては、P.7をご確認ください。

故障などの原因になります。



必ず実施

複数人で、同じシャワーヘッドを使用する場合には、
医療用消毒液などで、洗浄してから使用する。



必ず実施

水平で安定した場所に置いて、使用する。

不安定な場所に設置すると、落下・転倒して、
けがや、破損・水漏れの原因になります。



禁止

シャワーヘッドを取り外した状態で、
使用しない。

水が飛散する原因になります。



禁止

ぶつかけたり、落としたりして強い衝撃を与えない。

故障して、火災・感電の原因になります。



禁止

ホースを引っ張ったり、よじったりして使用しない。

故障や破損の原因になります。



禁止

製品の上に物を置いたり、製品の上に乗ったり
しない。

けがや、破損の原因になります。



必ず実施

異物吸入が発生した場合には、すぐに運転を
停止し、異物を取り除く。

故障の原因になります。



プラグを抜く

長期間使用しないときは、電源プラグを抜く。

絶縁低下により、火災・感電の原因になります。



禁止

粉塵を吸引しない。

故障の原因になります。

各部の名称

■本体

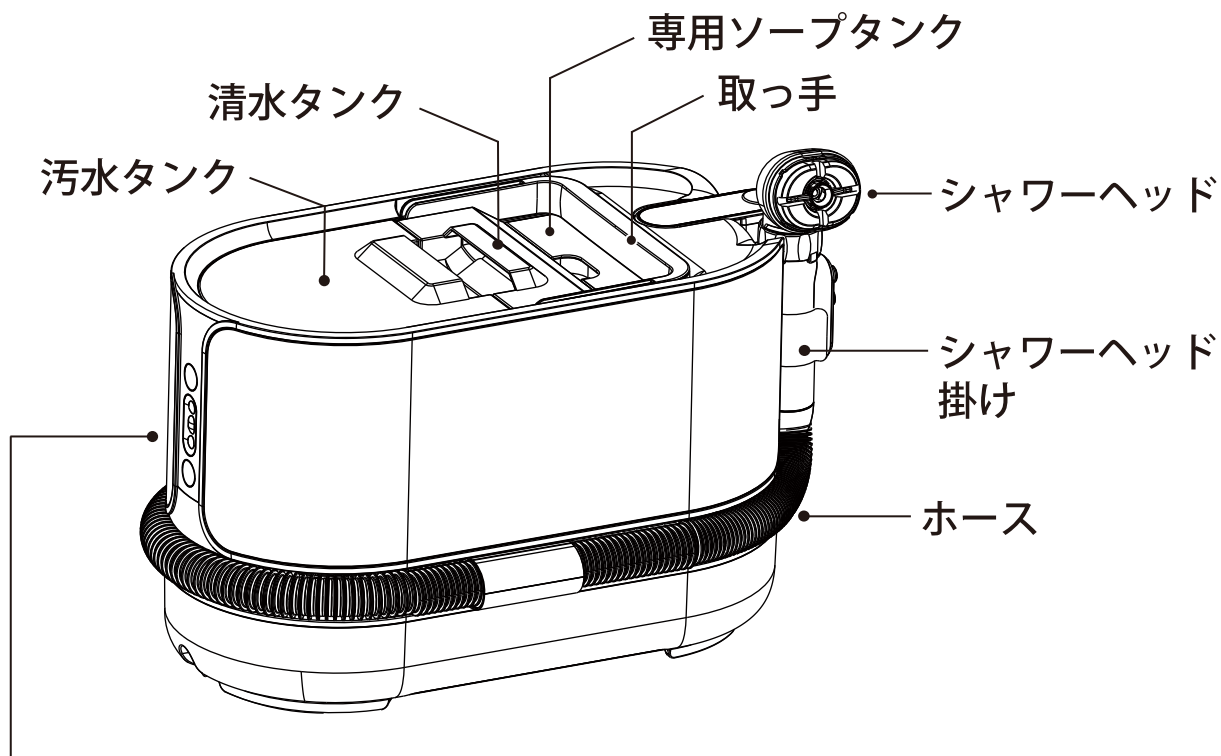

■コントロールパネル

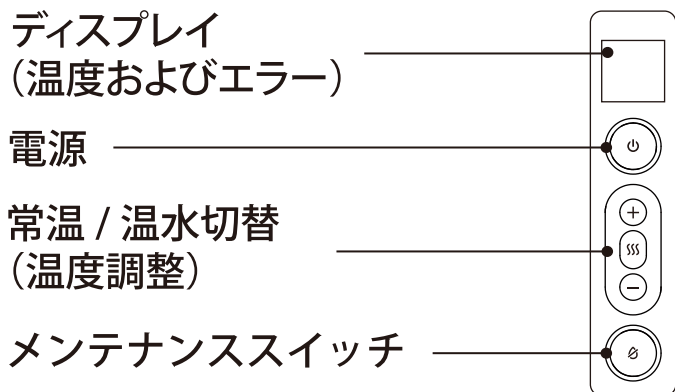

※詳細は、P.5 をご確認ください。

■シャワーヘッドセット

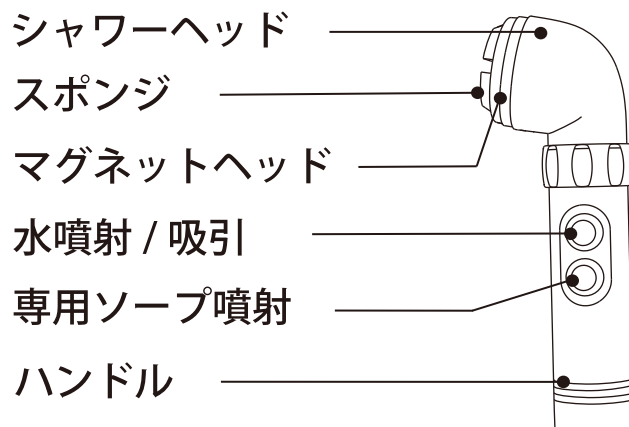

■底面

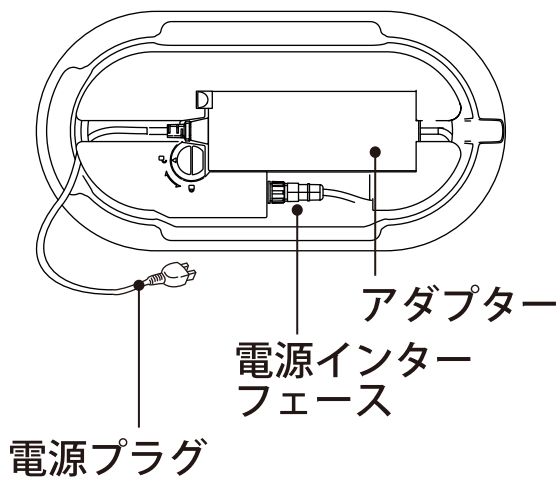

ヘッドはスポンジヘッドの他に、
頭髮専用のシリコンヘッドもございます。

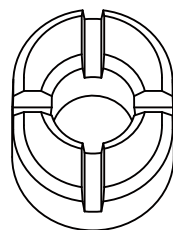

スポンジ

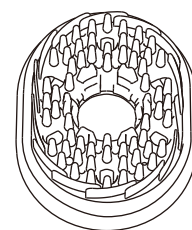

シリコンヘッド

各部の名称 つづき

■コントロールパネル

⏻ 電源 ON/OFF	電源の ON/OFF をします。
+ 湯温調整(高く)	温水モードでは、ボタンを押すたびに 1℃ずつ湯温が高くなります。上限は 42℃です。
☺ 常温・温水切替	ボタンを押すたびに、常温モード・温水モードが切り替わります。電源 ON 時は、常温モードです。温水に切り替えた時は、40℃の設定になっています。
- 湯温調整(低く)	温水モードでは、ボタンを押すたびに 1℃ずつ湯温が低くなります。下限は 38℃です。
🌀 メンテナンス スイッチ	吸引モードの ON/OFF をします。 ※専用ソープ噴射ボタンを押すと、一時的に吸引が停止します。

■シャワーヘッドセット

💧 水噴射 / 吸引	ボタンを押すと水を噴射しながら吸引します。 ボタンから手を離すと水の噴射が停止し、5 秒後に吸引も停止します。
🧼 専用ソープ噴射	ボタンを押すと専用ソープが出ます。 ボタンから手を離すと専用ソープが止まります。

⚠️ 注意 清水タンクに入れる水の水温により、設定した温度を前後する場合があります。

準備

■本体とアダプター

1. 本体を裏返して、コードを取り出します。
2. コードを伸ばして使用するために、アダプターを本体から取り外す場合は、スイッチ①の矢印を解除位置まで回して、スイッチ②を押し上げてアダプターを持ち上げます。取り付ける場合は、逆の手順で本体にアダプターをはめて、スイッチ①と②を操作してください。

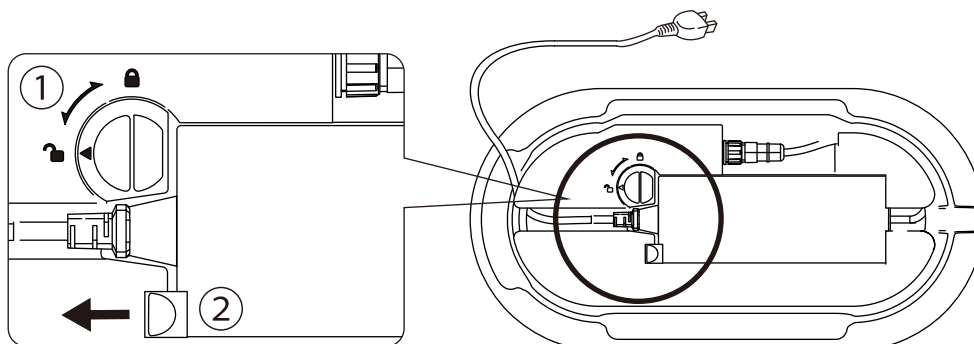

※: アダプターは75℃以上になると安全装置が働き、停止します。連続して(繰り返して)使用する場合は、アダプターを本体から外してご使用ください。

■シャワーヘッドセット

1. ホース先端のリングを時計回りに回します。

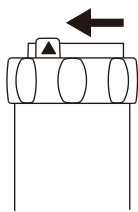

2. リングの矢印にシャワーヘッドの解錠マーク『』の位置に合わせてハンドルに挿入します。

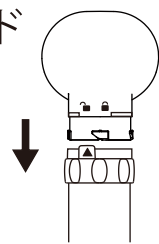

3. リングを反時計回りに、矢印が施錠マーク『』の位置にくるように回し、完全に締まったことを確認してください。

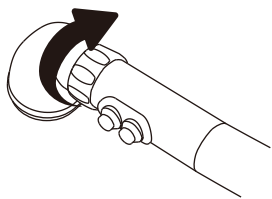

【シャワーヘッドを取り出す】
リングを時計回りに、矢印を解錠マーク『』の位置まで回転させて、ヘッドを引き抜いてください。

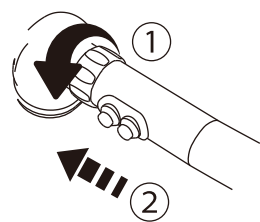

■スポンジ・シリコンヘッドのシャワーヘッドへの取り付け

- ・スポンジは洗身する際、シリコンヘッドは洗髪する際にご使用ください。
- ・スポンジを取り付ける際は、マグネットヘッドでしっかり固定してください。

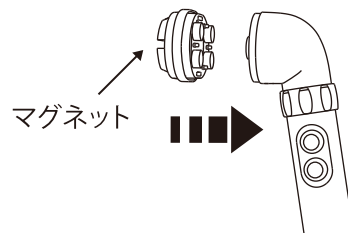

【スポンジ・シリコンヘッドの取り付け】

1. マグネットヘッドの裏側から留め具をつまみ、スポンジ押さえを外してください。

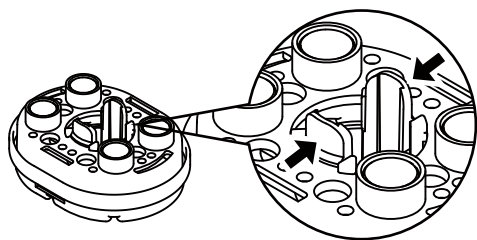

2. マグネットヘッドにスポンジをはめて、スポンジ押さえを取り付けてください。

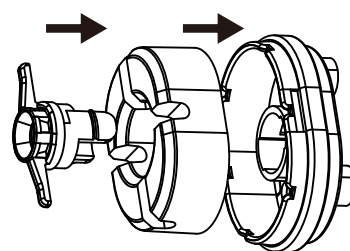

3. シリコンヘッドを使用する際は、シリコンヘッドのフックをマグネットヘッドの溝に合わせてはめてください。

※:この場合は、スポンジ押さえは使用しません。

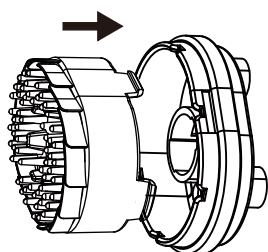

4. マグネットヘッドをシャワーヘッドに合わせて、マグネットでしっかり固定してください。

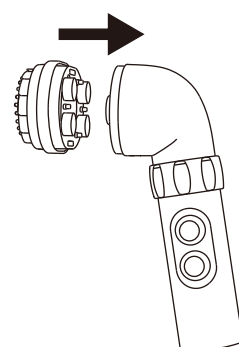

■ 清水タンクの給水 / 専用ソープの用意

1. 清水タンクを本体から取り出し、
キャップの「open」側の端を持ち上げて開き、
給水口から水道水を入れます。
2. 清水タンクを取り出し、取っ手を持ち上げ、
専用ソープボックスを取り出し、
キャップの「open」側の端を持ち上げて開き、
専用ソープを入れます。

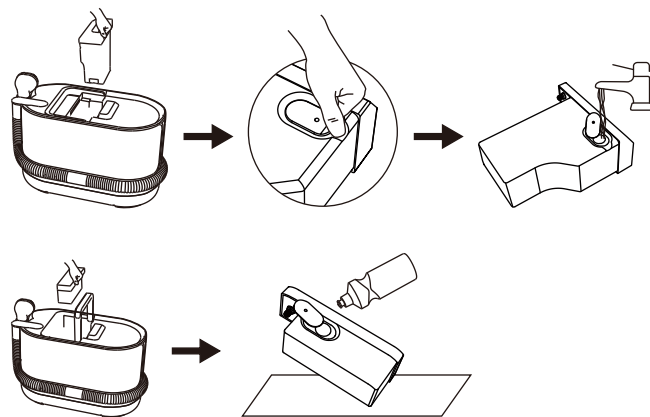

※必ず switle BODY 専用ソープを使用してください。
専用ソープ以外を使用して機器が故障した場合は、保証の対象外となります。

switle BODY専用ソープ(900ml)【日本製】

定価：【1本】3,300円(税込) / 【6本】19,800円(税込)

- ・泡立ちにくく、すすぎやすい成分を配合しており、洗身や洗髪にご利用いただけます。
- ・肌刺激の一因となる汚れを落とし、洗身部をすっきりさせます。
- ・素肌と同じ弱酸性タイプです。
- ・物忘れを抑制する効果があるとされるアロマ成分レモンフレグランスを配合しています。
- ・ご使用前に、パッケージに記載されている使用方法、
使用上のご注意をよくお読みください。
- ・専用ソープ以外のものを使用すると、故障の原因となります。
必ずswitle BODY専用ソープを使用してください。



■ 確認

1. シャワーヘッドがホースに適切に接続されていることを確認してください。
2. 正規のシャワーヘッドを取り付けてください。
3. 電源プラグをコンセントに差し込み、電源スイッチを押して、正常に動作するか確認してください。
4. 使用前にスポンジ、またはシリコンヘッドが清潔かどうか確認してください。
汚れがある場合は、洗浄してからご使用ください。
5. 使用前にスポンジやシリコンヘッド、ホースなどが劣化、損傷していないか確認してください。
劣化や損傷が確認された場合は、新しいものに交換するかお客様ご相談窓口(P.14)へご相談ください。
6. 本体に異音がないか確認してください。異音がある場合は、原因を確認し、解消してからご使用ください。
解消しない場合には、お買い上げの販売店、またはお客様ご相談窓口(P.14)へご相談ください。
スポンジやシリコンヘッドが、正しく取り付けられているか確認してください。
7. シャワーに必要な用具を手の届く場所に置いてください。
8. タオル、ヘアドライヤー、洗面器などを用意してください。
9. 汚水タンクに残留している汚水がないか確認してください。
10. 汚水が入っていた場合は、先にお手入れをしてからご使用してください。
11. 清水タンクと専用ソープの残量を確認してください。少ない場合には、補充してください。

使い方

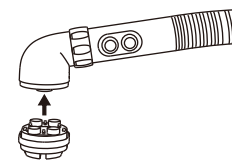

■体を洗う

1. スポンジを取り付けたマグネットヘッドを装着してください。



2. 電源を ON にして、温度を調整してください。

【常温／温水モードの切替】※電源をONにした際は、常温モードです。

-  ボタンを押して常温／温水を切り替えます。
-  ボタンを押して、温度調節してください。
38℃～42℃の水温を1℃単位で設定できます。

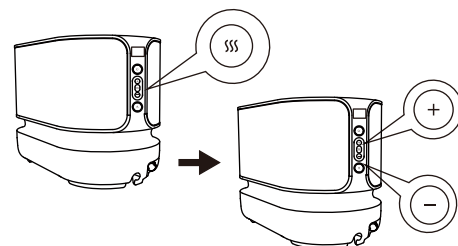

温度調整後、通水確認を行ってください。このときディスプレイの温度表示が速い点滅になります。通水が確認できるとヒーターが作動し、ディスプレイの温度表示がゆっくり点滅します。適正温度になると点滅が終了します。

⚠ 警告

温水モードをONにしたら、必ずご自身の手で温度を確認してください。確認せずに使用した場合、やけどなどの恐れがあります。

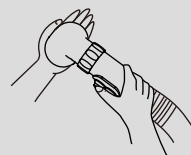

3. ベッドやお布団の上で使用する場合は、必ずバスタオルなどを周りに敷いてください。

4. スポンジヘッドを肌に密着させて、水噴射/吸引ボタンを押したまま肌の上を洗身してください。水噴射/吸引ボタンを離しても5秒間は水が吸引されます。

【正しい使い方】

ヘッドが肌に密着しています。

離さず、押し続ける

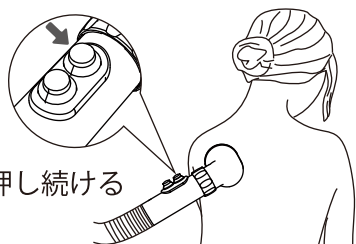

【誤った使い方】

ヘッドが肌に密着していないと、水が漏れる可能性があります。

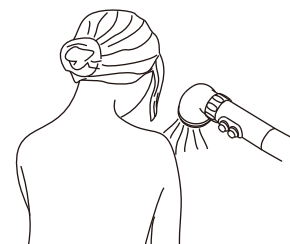

5. 肌からシャワーヘッドを少し離し、専用ソープ噴射ボタンを押し続けると、ソープが出ます。適量を滴下したのち、ボタンから指を離し、そのままスポンジブラシでこするように使用してください。

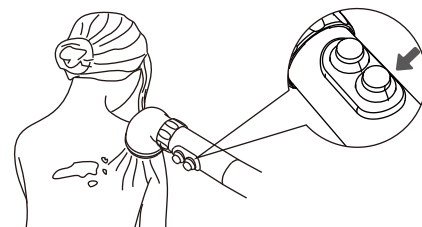

6. 再度水噴射/吸引ボタンを押しながら、肌に密着させてソープを洗い流しながら吸い取ります。

残った水滴は本体のメンテナンススイッチを押して吸い取ってください。

また、必要に応じてタオルで拭いてください。

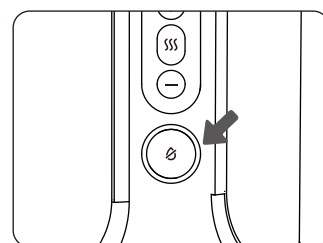

7. 洗身が終わったら、必ず汚水タンクの水を捨ててください。
汚水タンクの水を捨てずに連続使用し、2L以上の汚水が溜まると
モーター部へ汚水が流れ込み、故障の原因となる場合があります。

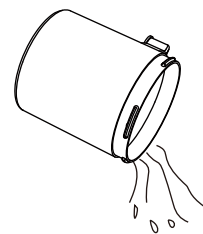

⚠ 注意

- 必ずスポンジヘッドを肌に密着させてから、水噴射/吸引ボタンを押してください。
- スポンジヘッドを肌に密着させた状態で洗身してください。
肌から離れてしまうと、水が漏れる可能性があります。
- 水噴射/吸引ボタンから手を離しても5秒間は吸引します。
吸引が終わってからスポンジヘッドを肌から離してください。
指の間、脇の下、股間などはタオルで拭くことをおすすめいたします。
- スポンジヘッドは保水効果が高いため、スポンジに水を含んだ状態で
使用を再開する場合は、ペーパーやタオルで水分を取ってご使用ください。
- 使用時、使用後は、シャワーヘッドをシャワーヘッド掛けに掛けてください。
ベッドや布団、床に置いた場合、ホース内の水が流れ出すことがあります。
- 一度洗身が完了したら、必ず汚水タンクの水を捨ててください。

■ 髪の毛を洗う

1. シリコンヘッドを取り付けた
マグネットヘッドを装着してください。
-
-
2. シリコンヘッドを髪の毛(頭)に密着させて、水噴射/吸引ボタンを
押したまま髪の毛(頭)を洗髪してください。
水噴射/吸引ボタンを離しても5秒間は水が吸引されます。
-
3. シリコンヘッドは髪の毛の流れにそって、上から下へ櫛でとく様
にご使用ください。1箇所を多方向へこする様に洗髪すると、髪の毛が
ブラシにからまったり、切れ毛、抜け毛の原因になります。
 4. 髪の毛全体に水分がなじんだのち、専用ソープを適量噴射してください。
 5. 櫛でとく様に上から下へシリコンヘッドを動かし、専用ソープをなじませます。
 6. 再度2→3の動作でソープを洗い流します。
 7. ソープを洗い流したのち、髪の毛に水分が多く残っている場合はタオルで拭きと
ってください。

お手入れ

- お手入れは、電源OFFの状態、電源プラグをコンセントから抜いてから行ってください。
- 使用後は、必ずお手入れしてください。
- 本体の外観が汚れた場合は、柔らかい布で拭いてお手入れしてください。
汚れがひどい場合には、中性洗剤を水で薄めたものを布に含ませて、拭いてください。
仕上げに水拭き、乾拭きをしてください。
ブラシなどのかたい素材でお手入れすると、傷などの原因になります。
また、水を直接かけて洗浄することもやめてください。故障の原因になります。

■ホースのお手入れ

ホースのお手入れは**1日の使用を終える際に必ず行な**ってください。

1. 空のペットボトルに1L程度の水道水と除菌水生成パウダーを入れ、よく混ぜます。
洗面器等に除菌水をそそぎ入れ、ヘッドの先端をひたします。
本体のメンテナンススイッチを押し、除菌水を汚水タンクまで吸引してください。
2. 吸引した除菌水を排水します。
その後、水道水を洗面器に1L程度注ぎ、本体のメンテナンススイッチを押して水道水を吸引し、除菌水を洗い流してください。

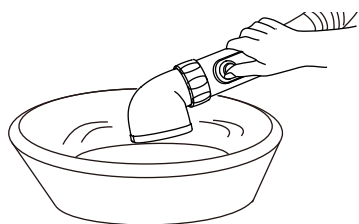

※：清水ホースはきれいな水のみが通りますので、特にお手入れする必要はありません。
ただし、長期間使用しなかった場合や、気になる場合は、適宜水通ししてください。

⚠️ 注意 ハンドル部を水に浸さないでください。故障の原因になります。

3. 【スポンジ／シリコンヘッドのお手入れ】

除菌水に浸して洗浄したのち、水道水で除菌水を洗い流し、滅菌ボックスに入れ、殺菌および乾燥が完了したら使用可能です。
汚れ等が気になる場合は、新しいヘッドに交換してお使いください。

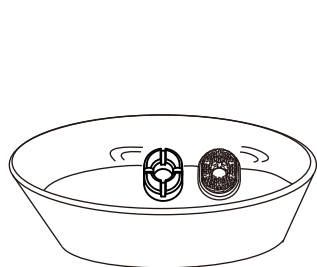

除菌水に浸す



除菌水を洗い流す

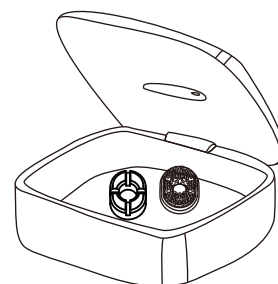

滅菌ボックスに入れる

■汚水タンクのお手入れ

1. 汚水タンク取り出し、時計回りに回して蓋を開けてください。

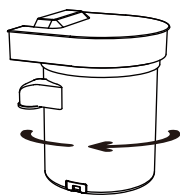

2. 汚水タンクの汚水を捨てて洗浄し、最後に清水で洗い流してください。

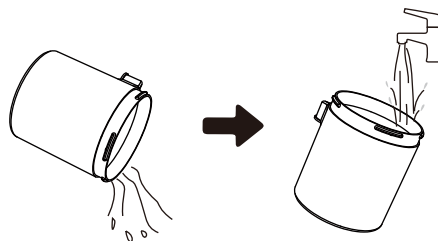

3. 完全に乾燥させて、蓋を取り付け、▼マークが下部の解錠マーク『🔓』に合うように調整してください。

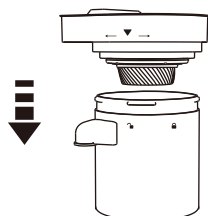

4. 蓋の▼マークが下部の施錠マーク『🔒』の位置にくるように反時計回りに回し、完全に密閉されていることを確認してください。

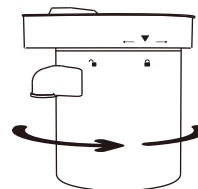

- ⚠️ 注意**
- ・洗浄後は完全に乾燥させてから、取り付けてください。
 - ・長期間ご使用にならないときは、電源プラグをコンセントから抜いてください。絶縁劣化による感電・漏電火災の原因になります。

故障かなと思ったら

エラーのお知らせ (デジタル表示でお知らせします)

表示	原因	処置
初回通水以外に 温度表示が 速い点滅をしたら	清水タンク水不足	清水タンクに水を入れてください
	清水タンクが所定の位置に取り付けられていない、清水タンクが奥まではまっていない	清水タンクを正しい位置に取り付けてください
	異物が詰まっている	吸引口から異物を取り除いてください。異物を取り除いてもエラー表示が続く場合は、お問い合わせください
E5	温度上昇に伴う電圧異常	電源をOFFにして、ACアダプター等の温度が下がるまでお待ちください
EE	ホースに異常が生じた可能性	お買い上げの販売店またはお客様ご相談窓口 (P.14)へお問い合わせください

故障かなと思ったら つづき

修理を依頼される前に次の点検をしていただき、それでもなお異常のある時は事故防止のため使用を中止し、お買い上げの販売店、または「お客さまご相談窓口(P.14)」へご連絡ください。

⚠ 危険ですので、ご自身での分解・修理・改造はしないでください。

状態	原因	処置
水が出ない	電源がOFFになっている	電源をONにしてください
	ホースに異物が詰まっている	異物を取り除いてください
	清水タンクに水が入っていない	清水タンクに水を入れてください
	吸引モードになっている	吸引モードを解除してください
専用ソープが出ない	専用ソープボックスが所定の位置に取り付けられていない、正しく取り付けられていない	専用ソープボックスを正しく取り付けてください
	専用ソープボックスにソープが入っていない	専用ソープを補充してください
水漏れする	シャワーヘッドがきちんと装着されていない	シャワーヘッドを確認してください
	吸引口に異物が詰まっている	異物を取り除いてください
	タンクの口がきちんとしまっていない	タンクを確認してください
	本体が傾いている	水平なところに設置してください
異臭がする	汚水タンク、ホースが汚れている	各部をお手入れしてください

仕様

品名	介護用洗身用具 switle BODY(スイトル ボディ)
品番	SWB-1000JP
本体サイズ	横 480mm × 縦 230mm × 高さ 290mm
重量	5.5kg (水は含まず)
ホース長さ	1.25m (本体つけ根部分からヘッド先端まで)
電源コード長さ	2.2m
タンク容量	清水タンク:1.8L 汚水タンク:2.0L 専用ソープボックス:300ml
モード	常温 / 温水 / 吸引
水温範囲	38~42℃

消耗品

① switle BODY専用ソープ(900ml/約50回分)【6本入】

品番 SWB-BS1006 標準小売価格 19,800円(税込)

② switle BODY専用ソープ(900ml/約50回分)【1本入】

品番 SWB-BS1001 標準小売価格 3,300円(税込)

③ switle BODY専用スポンジ【6個入】

品番 SWB-SP1006 標準小売価格 7,920円(税込)

④ switle BODY専用スポンジ【1個入】

品番 SWB-SP1001 標準小売価格 1,320円(税込)

⑤ switle BODY専用シリコンヘッド【6個入】

品番 SWB-SC1006 標準小売価格 8,580円(税込)

⑥ switle BODY専用シリコンヘッド【1個入】

品番 SWB-SC1001 標準小売価格 1,430円(税込)

別売品

① マグネットヘッド(スポンジおさえセット/専用スポンジ含まず)【6個入】

品番 SWB-MG1006 標準小売価格 9,900円(税込)

② マグネットヘッド(スポンジおさえセット/専用スポンジ含まず)【1個入】

品番 SWB-MG1001 標準小売価格 1,650円(税込)

③ 専用カート

品番 SWB-TA1001 標準小売価格 22,000円(税込)

④ 滅菌ボックス

品番 SWB-MB1001 標準小売価格 16,280円(税込)

推奨品

① 除菌水/弱酸性次亜塩素酸水生成パウダー【120包入】

品番 SPW-H120 標準小売価格 19,800円(税込)

② 除菌水/弱酸性次亜塩素酸水生成パウダー【30包入】

品番 SPW-H030 標準小売価格 4,950円(税込)

保証とアフターサービス

保証書(取扱説明書裏表紙)

この取扱説明書には保証書がついています。お買い上げの販売店で発行しますので、保証書の「販売店・お買い上げ日」などの記入をご確認のうえ、内容をよくお読みになって、大切に保管してください。

保証期間はお買い上げ日より1年間です。

修理サービス

「故障かな?と思ったら」(P.11~12)に従って調べてください。直らないときは、お買い上げの販売店にご相談ください。

- 保証期間中は、保証書の記載内容により販売店が窓口となりメーカーが修理いたします。
- 保証期間内であっても、お客さまの誤使用で故障した場合は、有料修理となります。
- 保証期間が過ぎているときは、修理により機能が維持できる場合、お客さまのご要望により有料修理となります。
- 持込修理です。保証期間であっても修理品を修理窓口へ送付された際の送料や返送費用はお客さまのご負担となります。

補修用性能部品の保有期間

本製品の補修用性能部品の保有期間は、製造打ち切り後6年です。
補修用性能部品 … その製品の機能を維持するために必要な部品です。

修理を依頼されるときは

保証期間を過ぎてもご要望により有料で修理させていただきます。修理料金は、以下の内容で構成されています。

技術料	診断、修理、調整、点検などの費用です。
部品代	修理により使用した部品および補助材料代です。

まずはお買い上げの販売店へご相談ください。
販売店にご相談できない場合は、下記のお客さまご相談窓口にお問い合わせください。

お客さまご相談窓口

■ まずはお買い上げの販売店へ…

修理のご依頼やご相談は、お買い上げの販売店へお申し出ください。
転居や贈答品でお困りの場合は、下記の相談窓口にお問い合わせください。

お電話・FAXでのご相談

受付時間：月曜日～金曜日(祝日除く)10:00～18:00
年末年始長期休業日はお休みさせていただきます。

電話でご相談される場合  0120 - 914 - 649

FAXでご相談される場合  0120 - 914 - 650

Webサイトからのご相談

弊社ホームページでは24時間お問い合わせを受け付けております。

<https://www.sirius-agent.co.jp>



お客さまご相談窓口におけるお客さまの個人情報のお取り扱いについて

お客さまご相談窓口でお受けした、お客さまのお名前、ご住所、お電話番号などの個人情報は適切に管理いたします。また、お客さまの同意がない限り、業務委託の場合および法令に基づき必要と判断される場合を除き、第三者への開示は行いません。
なお、お客さまが当社にお電話でご相談、ご連絡いただいた場合には、お客さまのお申し出を正確に把握し、適切に対応するために通話内容を録音させていただくことがあります。

■ 利用目的

●お客さまご相談窓口でお受けした個人情報は、商品・サービスに関わるご相談・お問い合わせおよび修理の対応のみを目的として用います。なお、この目的のために株式会社シリウスおよび関係会社で上記個人情報を利用することがあります。

■ 業務委託の場合

●上記目的の範囲内で対応業務を委託する場合、委託先に対しては当社と同等の個人情報保護を行わせると共に、適切な管理・監督をいたします。

保証書

持込修理

品名	介護用洗身用具 Switle BODY	品番	SWB-1000JP
保証期間	お買い上げ日から1年間	★ お買い上げ日	年 月 日
★ お客様	ふりがな お名前 _____ 様 ご住所 〒 _____	電話	()
★ 販売店	住所・店名 _____	電話	()

★印欄に記入のない場合は無効となりますので必ずご確認ください。

この保証書は、本書記載内容で無料修理を行うことをお約束するものです。
お買い上げの日から上記保証期間中に、取扱説明書、本体ラベルその他の注意書きに従った正常な使用状態で故障した場合には、本書記載内容にもとづき、お買い上げの販売店が無料修理いたしますので、商品と本保証書をご持参ご提示のうえ、お買い上げの販売店にご依頼ください。

- 保証期間内でも次のような場合には有料修理となります。
 - 使用上の誤り、または改造や不当な修理による故障または損傷。
 - お買い上げ後の落下、輸送等による故障損傷。
 - 火災・地震・水害・落雷・その他の天災地変ならびに公害や異常電圧その他の外部要因による故障または損傷。
 - 劣悪な環境や過度な使用、車両・船舶等への搭載など特殊な用途にて使用された場合の故障または損傷。
 - 本書の提示がない場合。
 - 本書にお買い上げ年月日、お客様名、販売店名の記入のない場合、あるいは字句を書き換えられた場合。
 - 劣悪な環境下など過度に負荷が掛かる一般家庭以外のご使用環境での故障及び損傷、変形、変色。
- 保証期間内でも商品を修理窓口に送付された場合の送料や返送費用はお客様のご負担となります。また出張修理はいたしません。
- ご贈答品等で本書に記入してあるお買い上げの販売店に修理をご依頼になれない場合には、当社「お客さま相談窓口」(P.14)にご相談ください。
- 本書は日本国内においてのみ有効です。
- 本書は再発行いたしませんので紛失しないよう大切に保管してください。

※この保証書は本書に明示した期間、条件のもとにおいて無料修理をお約束するものです。従ってこの保証書によって保証書を発行している者(保証責任者)、及びそれ以外の事業者に対するお客様の法律上の権利を制限するものではありませんので、保証期間経過後の修理等についてご不明の場合は、お買い上げの販売店または当社「お客さま相談窓口」(P.14)にお問い合わせください。

※保証期間経過後の修理・補修用性能部品の保有期間について詳しくは取扱説明書(P.14)をご覧ください。

※This warranty is valid only in Japan